

Thinking of you

 **Electrolux**

návod k použití
használati útmutató
instrukcja obsługi
Инструкция по
эксплуатации
návod na používanie

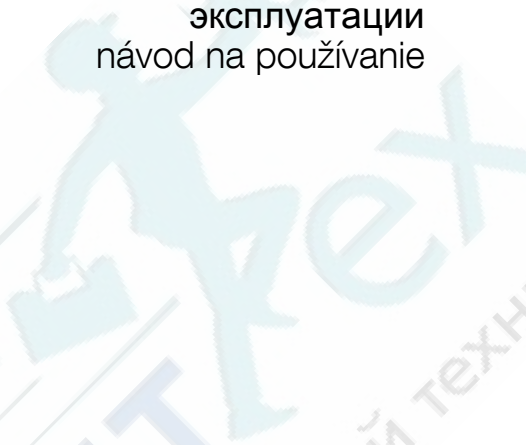

Pračka
Mosógép
Pralka
Стиральная машина
Práčka

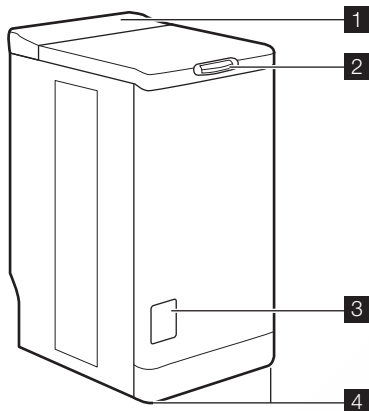

1. Панель управления
2. Кнопка крышки
3. Крышка фильтра
4. Регулировочная ножка

Панель управления

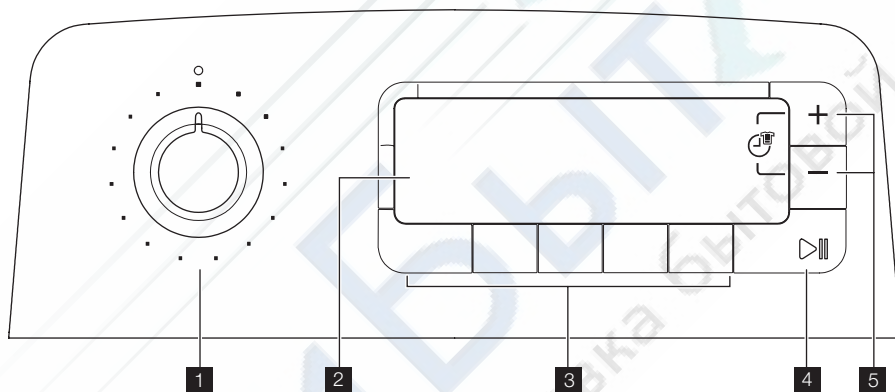

1. Селектор программ
2. Дисплей
3. Кнопки и их функции
4. Кнопка "Пуск/Пауза"
5. Кнопки функции "Менеджер времени"

Символы

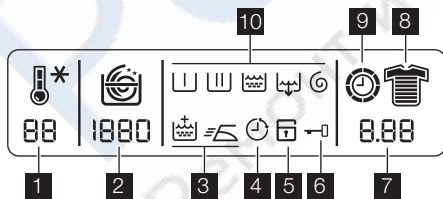

1. Температура
2. Скорость отжима
3. Дополнительные функции

4. Задержка пуска
5. Защита от детей
6. Блокировка дверцы
7. Продолжительность цикла или значение оставшегося времени отсрочки пуска
8. Менеджер времени
9. Анимированные часы (показ текущего цикла)
10. Выполняемый цикл: – Предварительная стирка, – Основная стирка, – Полоскание, – Слив, – Отжим

Дозатор

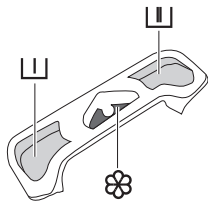

- Предварительная стирка
- Основная стирка
- Смягчитель (не заполняйте выше метки MAX)

Информация по технике безопасности

Перед установкой и эксплуатацией Вашей машины внимательно прочтите следующие пункты. Храните это руководство пользователем рядом с машиной.

Общие правила техники безопасности

- Не модифицируйте и не пытайтесь модифицировать эту стиральную машину. Это может быть опасным.
- Проверьте, что перед запуском стирки с вещей были сняты или вытащены из их карманов какие бы то ни было монеты, булавки, заколки, винты и прочие подобные предметы. Если их не удалить, они могут серьезно повредить стиральную машину.
- Закладывайте рекомендованное количество моющих средств.
- Небольшие вещи (носки, ремешки и т.п.) укладывайте все вместе в небольшой льняной мешочек или наволочку.
- После того, как закончите стирку, извлеките вилку из розетки и закройте вентиль наливного шланга.
- Перед чисткой или техобслуживанием обязательно отключайте машину.
- Не стирайте в машине порванные или недошитые вещи, а также вещи с проволочным каркасом.

Установка

- Распакуйте или попросите, чтобы машину распаковали, сразу после доставки. Проверьте, не повреждена ли машина снаружи. Сообщите своему поставщику о любых транспортных повреждениях.
- Перед установкой машины вывинтите все транспортировочные винты и удалите всю упаковку.
- Подключение к водопроводу должно выполняться квалифицированным сантехником.
- Если для подключения к электрической сети стиральная машина должна быть каким-либо образом адаптирована, обратитесь к квалифицированному электрику.
- Проследите, чтобы после установки электрический кабель не был передавлен.

- Если машина устанавливается на ковровое покрытие, проверьте, чтобы ковер не перекрывал вентиляционные каналы в основании машины.
- Машина, чтобы соответствовать правилам, должна быть оборудована вилкой с заземлением.
- Перед включением Вашей машины в электросеть внимательно прочтите инструкции в главе "Подключение к электросети".
- Замена электрического кабеля должна выполняться только уполномоченным специалистом.
- Изготовитель не может нести ответственность за какое бы то ни было повреждение, возникшее в результате некорректной установки.

Меры предосторожности для предотвращения замерзания

Если температура в помещении, в котором установлена машина, может опуститься ниже 0°C, следует принять следующие меры предосторожности:

- Закройте водопроводный кран и отсоедините наливной шланг.
- Поместите концы наливного шланга и сливного шланга в установленный на полу тазик.
- Выберите программу "Слив" и дайте ей дойти до конца.
- Отключите машину от сети, повернув селектор программ в положение "Стоп"
- Выньте вилку сетевого шнура машины из розетки.
- Снова присоедините наливной и сливной шланги.

Таким образом, вода, оставшаяся в шлангах, будет слита: это предотвратит образование льда, который мог бы привести к выходу вашей машины из строя.

Перед следующим включением убедитесь, что машина установлена в таком месте, в котором температура не будет опускаться ниже ноля.

Эксплуатация

- Ваша машина предназначена для обычного бытового применения. Не пользуйтесь машиной в коммерческих, промышленных или каких-либо других целях.
- Перед стиркой любой вещи просмотрите инструкции на ее ярлыке.
- Не закладываете в машину вещи, на которых были пятна, обработанные керосином, спиртом, трихлорэтиленом и т.д. В случае применения таких пятновыводителей перед тем, как помещать вещи в барабан, убедитесь, что они полностью высохли.



- Освободите карманы и разверните белье.
- Данное изделие не предназначено для эксплуатации лицами (включая детей) с ограниченными физическими, сенсорными или умственными способностями, с недостаточным опытом или знаниями без присмотра отвечающего за их безопасность лица или получения от него соответствующих инструкций, позволяющих им безопасно эксплуатировать устройство. Необходимо присматривать за детьми и не разрешать им играть с машиной.

Пользовательские настройки

Защита детей

Эта функция предусматривает два типа блокировки:



- Если данная функция включена после начала цикла, то никакие изменения в функции или программу внести невозможно. Цикл продолжается, и для выполнения другого цикла необходимо отключить эту функцию.
- Если данная функция включена до начала цикла, то машину запустить не удастся.

Чтобы включить функцию защиты детей, включите машину, одновременно нажмите кнопки "Дополнительное полоскание"  и "Отсрочка пуска" , и удерживайте их в нажатом положении до тех пор, пока на дисплее не появится символ подтверждения . Настройки этой функции будут сохранены в памяти машины. Чтобы выключить данную функцию, повторите ту же последовательность действий.

Чтобы выключить данную функцию, повторите ту же последовательность действий.

Звуковая сигнализация

Когда звуковая сигнализация включена, сигнал раздается при нажатии кнопки, в конце программы и при возникновении неисправности.

Для отключения сигнализации включите прибор и одновременно нажмите и удерживайте кнопки "Предварительная стирка"  и "Дополнительное полоскание"  до появления звукового сигнала. Сигнал раздается только в случае тревоги. Чтобы заново включить эту функцию, повторите ту же последовательность действий.

Выполнение цикла стирки

Первое использование

-  • Убедитесь в том, что подключение машины к электросети, водопроводу и канализации выполнено в соответствии с инструкциями по установке.

- Извлеките из барабана пенопластовую вставку и все прочие предметы.
- Для первого раза выполните цикл стирки при 90°C, без белья, но с моющим средством, чтобы очистить бак.

Повседневная эксплуатация

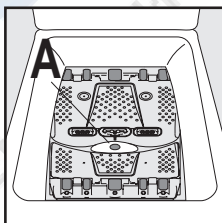

Загрузка белья

- Откройте крышку машины.
- Откройте барабан, нажав запирающую кнопку А: Автоматически откроются две створки.
- Загрузите белье, закройте барабан и крышку стиральной машины.





-  **ВНИМАНИЕ!** Перед закрытием крышки стиральной машины проверьте, чтобы барабан был закрыт как следует:
- Когда обе створки закрыты,
- запирающая кнопка А поднимается.



Дозировка моющих средств

Засыпьте соответствующее количество стирального порошка в отделения стирки  и предварительной стирки , если выбрана функция "Предварительная стирка". При необходимости насыпьте смягчитель тканей в отделение .





Выбор программы

Поверните селектор программ на нужную программу. Зеленый индикатор кнопки "Пуск/Пауза"  включится в мигающем режиме. Если повернуть селектор программ на другую программу во время выполнения цикла, то машина проигнорирует эту вновь выбранную программу. При этом красные индикаторы кнопок "Err" и "Пуск/Пауза"  на несколько секунд включатся в мигающем режиме.





Выбор температуры

Последовательно нажимая кнопку "Температура",  уменьшите или увеличьте температуру, если хотите, чтобы стирка производилась при температуре, отличной от предложенной машиной (см. таблицу "Программы стирки"). Символ * означает холодную стирку.

Выбор скорости отжима

Нажмите кнопку "Отжим"  для изменения скорости отжима, если хотите, чтобы отжим белья был выполнен со скоростью, отличной от той, которая предложена для данной программы стиральной машиной. Также можно выбрать режим "Без отжима" , "Остановка с водой в баке"  или "Ночная тишина плюс" * 4).

Максимальные скорости отжима:
для хлопка, экономичной стирки: 1300 об/мин (EWT135510W), 1000 об/мин (EWT105510W),
для джинсовой ткани: 1200 об/мин (EWT135510W), 1000 об/мин (EWT105510W),
для шерстяных тканей, нижнего белья: 1000 об/мин; для программ "Синтетика", "Легкое глажение" и "Спорт интенсивная": 900 об/мин; для программ "Деликатные ткани", "Шелк" и "Спорт": 700 об/мин.

По окончании программы, если вы выбрали режимы "Остановка с водой в баке"  или "Ночная тишина плюс" , выберите режим "Отжим"  или "Слив" , чтобы завершить стирку и слить воду.

"Ночная тишина плюс": не предусматривает отжим и заканчивается остановкой с водой в баке.

Выбор функций

После выбора программы и перед нажатием кнопки "Пуск/Пауза"  выберите дополнительные функции (см. раздел "Таблица программ"). Нажмите нужную кнопку (или кнопки), и на дисплее появятся соответствующие символы. При повторном нажатии кнопки символы погаснут. В случае выбора функции, несовместимой с выбранной программой, в ми-

гающем режиме на дисплее появится "Err" и красный индикатор кнопки "Пуск/Пауза" .



"Предварительная стирка"

Этот прибор выполняет предварительную стирку при максимум 30°C.



Функция "Дополнительное полоскание"

Стиральная машина в течение цикла добавит одно или несколько полосканий. Эта функция рекомендуется людям с чувствительной кожей и в местностях с мягкой водой.





Выбор функции на один раз : Нажмите кнопку дополнительного полоскания . Функция будет включена только для выбранной программы.



Выбор функции на постоянно : Одновременно нажмите на несколько секунд кнопки предварительной стирки  и задержки пуска . Опция будет включена постоянно, даже если машина выключена. Чтобы выключить ее, повторите процесс.

"Отсрочка пуска"

Эта функция позволяет отложить запуск программы стирки на 30, 60, 90 минут или на время от 2 до 20 часов. Установленное время появится на дисплее на несколько секунд. Изменить или отменить время отсрочки пуска можно в любой момент до нажатия кнопки "Пуск/Пауза" , повторно нажав кнопку "Отсрочка пуска"  (0' означает немедленный пуск).

Если вы уже нажали кнопку "Пуск/Пауза" , но хотите изменить или отменить время завершения цикла, выполните следующие действия:

- Чтобы отменить отсрочку пуска и запустить цикл немедленно, нажмите кнопку "Пуск/Пауза"  и "Отсрочка пуска" . Нажмите кнопку "Пуск/Пауза"  для запуска программы.
- Для изменения периода отсрочки необходимо нажать кнопку "Остановка"  и перепрограммировать цикл.

В течение отсрочки времени начала цикла крышка будет заблокирована. При необходимости открыть крышку, переведите машину в режим паузы, нажав кнопку "Пуск/Пауза" . После того, как вы опять закроете крышку, нажмите кнопку "Пуск/Пауза" .

Менеджер времени

Можно увеличить или уменьшить продолжительность цикла с помощью кнопок "Time Manager" . Также отображается степень загрязненности белья.



Степень загрязненности	Символ	Тип ткани
Высокая		Для стирки сильно загрязненных вещей
Обычная		Для стирки вещей с обычной степенью загрязненности
Ежедневная стирка		Для стирки вещей, ношенных 1 день
Легкая		Для стирки слабозагрязненных вещей
Быстрая стирка ¹⁾		Для стирки слегка загрязненных вещей
Очень быстрая стирка ¹⁾		Для стирки слабозагрязненных и малоношенных вещей
Свежесть ¹⁾	 ²⁾	Чтобы просто освежить предметы одежды
Супер свежесть ¹⁾	 ²⁾	Чтобы просто освежить очень небольшое число предметов одежды

1) Для стирки при половинной загрузке машины.

2) Символ мигает и гаснет: этот цикл стирки предназначен только для освежения.

Возможность применения этих режимов для различных уровней загрязненности зависит от типа выбранной программы.

Пуск программы

Нажмите кнопку "Пуск/Пауза" , чтобы запустить цикл. Включится соответствующий зеленый индикатор, а на дисплее появится символ  (дверца заблокирована).



В ходе выполнения цикла селектор остается неподвижным - это нормально. На дисплее отображаются текущий цикл и время до его завершения. Если была установлена отсрочка пуска, на дисплее показывается оставшееся до пуска время.

Прогрев



В течение выполнения цикла, когда машина достигает заданной температуры, на дисплее появляется символ .

Прерывание программы

Добавление белья в течение первых 10 минут.

Нажмите кнопку "Пуск/Пауза" : соответствующий индикатор замигает зеленым, а машина перейдет в режим паузы. После того как машина остановится, крышку можно будет открыть только спустя примерно 2 минуты. Символ  исчезнет. Нажмите кнопку "Пуск/Пауза"  еще раз, чтобы продолжить выполнение программы.



Изменение выполняемой программы

Для внесения изменений в выполняемую программу прежде всего необходимо перевести машину в режим паузы, нажав кнопку "Пуск/Пауза" . Если внесение требуемых изменений невозможно, на дисплее замигает "Err", и на несколько секунд включится красный индикатор кнопки "Пуск/Пауза"  в мигающем режиме. Если вы по-прежнему намерены изменить программу, следует отменить текущую программу (см. ниже).

Отмена программы

При необходимости отменить программу, поверните селектор программ в положение "Останов". .



Завершение программы

Стиральная машина автоматически остановится, кнопка "Пуск/Стоп"  погаснет, а на дисплее отобразится "0" в мигающем режиме. После остановки машины крышку можно будет открыть только спустя примерно 2 минуты. Символ  исчезнет. Поверните селектор программ в положение "Останов" . Извлеките белье. Извлеките вилку из розетки и закройте водопроводный вентиль.

Режим ожидания: Спустя несколько минут после окончания программы включается режим экономии энергии. Снижается яркость дисплея. При нажатии любой кнопки прибор выходит из режима экономии энергии.

Таблица программ

Программа/тип белья	Загрузка	Возможные дополнительные функции
 Хлопок (холодная - 90°): белое или цветное белье, например, рабочая одежда средней загрязненности, постельное белье, скатерти, нижнее белье, полотенца.	5,5 кг	"Остановка с водой в баке", "Ночная тишина плюс", "Предварительная стирка", "Дополнительное полоскание", "Менеджер времени", "Отсрочка пуска".
 Синтетика (холодная - 60°): изделия из синтетических тканей, нижнее белье, цветное белье, не требующие глажки блузки и рубашки.	2,5 кг	"Остановка с водой в баке", "Ночная тишина плюс", "Предварительная стирка", "Дополнительное полоскание", "Менеджер времени", "Отсрочка пуска".
 Деликатные ткани (холодная - 40°): для любых вещей из тканей, требующих бережного обращения, например, занавесей.	2,5 кг	"Остановка с водой в баке", "Ночная тишина плюс", "Предварительная стирка", "Дополнительное полоскание", "Менеджер времени", "Отсрочка пуска".
 Шерсть (холодная - 40°): шерстяные вещи, которые можно стирать в стиральной машине, и у которых есть ярлыки "чистая новая шерсть", "пригодна для машинной стирки", "не дает усадки".	1 кг	"Остановка с водой в баке", "Ночная тишина плюс", "Отсрочка пуска".
 Шелк (холодная - 30°): вещи из тканей, пригодных для стирки в стиральной машины при 30°C.	1 кг	"Остановка с водой в баке", "Ночная тишина плюс", "Отсрочка пуска".
 Нижнее белье (холодная - 40°): для вещей из тканей, требующих очень бережного обращения, например, дамского белья.	1 кг	"Остановка с водой в баке", "Ночная тишина плюс", "Отсрочка пуска".
 Полоскание: данная программа позволяет прополоскать выстиранные вручную вещи.	5,5 кг	"Остановка с водой в баке", "Ночная тишина плюс", "Дополнительное полоскание", "Отсрочка пуска".
 Слив: выполняет слив воды из бака после дополнительной функции "Остановка с водой в баке" (или "Ночной режим плюс").	5,5 кг	
 Отжим: цикл отжима от 400 до 1000/1300 ¹⁾ об/мин после цикла "Остановка с водой в баке" (или "Ночной режим плюс").	5,5 кг	Отсрочка пуска
 Эко ²⁾(40° - 90°): белое или цветное белье, например, рабочая одежда средней загрязненности, постельное белье, скатерти, нижнее белье, полотенца.	5,5 кг	"Остановка с водой в баке", "Ночная тишина плюс", "Предварительная стирка", "Дополнительное полоскание", "Отсрочка пуска".
 Легкое глажение (холодная - 60°): для стирки изделий из хлопка и синтетики. Уменьшает образование складок, тем самым облегчая глажение.	1 кг	"Остановка с водой в баке", "Предварительная стирка", "Дополнительное полоскание", "Отсрочка пуска".

Программа/тип белья	Загрузка	Возможные дополнительные функции
 Джинсы (холодная - 60°) : для вещей из джинсовой ткани. Включается дополнительная функция "Дополнительное полоскание".	3 кг	"Остановка с водой в баке", "Ночная тишина плюс", "Предварительная стирка", "Отсрочка пуска"
 "Спорт интенсивная" (холодная - 40°) : для сильно загрязненной верхней спортивной одежды. Включена дополнительная функция "Предварительная стирка".	2,5 кг	"Остановка с водой в баке", "Ночная тишина плюс", "Дополнительное полоскание", "Отсрочка пуска".
 Спорт (30°) : для спортивной одежды.	2,5 кг	Отсрочка пуска

1) В зависимости от модели.

2) Эталонная программа испытаний на соответствие стандарту CEI 456: 46 л / 0,93 кВтч / 170 мин

Чистка и уход

Перед чисткой извлеките вилку из розетки.

Удаление накипи

Для удаления накипи используйте соответствующее некорродирующее средство, предназначенное для стиральных машин. Прочтите рекомендации изготовителя в отношении дозировки и частоты использования.

Внешние поверхности

Внешние поверхности машины мойте теплой водой с моющим средством. Не допускается использование этилового спирта, растворителей или подобных материалов.

Дозатор моющих средств

Для очистки действуйте следующим образом:

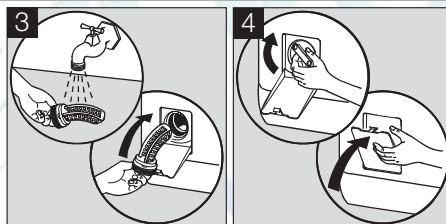
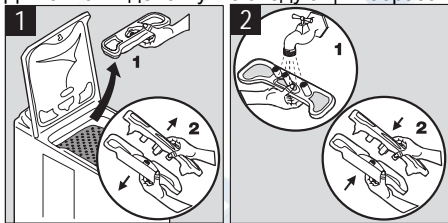

Фильтры наливного шланга

Для очистки действуйте следующим образом:

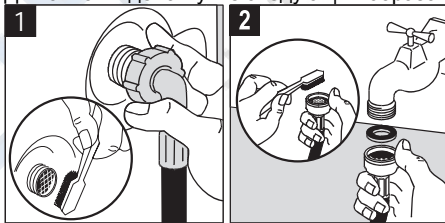

Сливной фильтр

Регулярно чистите фильтр, расположенный у основания машины:

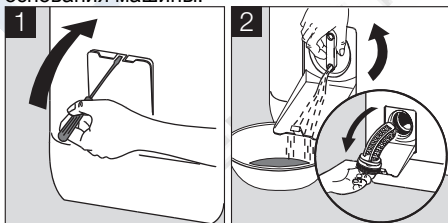

Проблемы при работе

Перед отгрузкой с завода стиральная машина проходит многочисленные испытания. Тем не менее, если обнаружилась неисправность, просмотрите этот раздел перед тем, как обращаться в сервисный центр.

Проблемы	Причины
Машина не запускается или не наполняется водой:	<ul style="list-style-type: none">• машина не включена в электросеть, не работает электропроводка, сбой электросети,• крышка и створки барабана закрыты неплотно,• неверно выбрана команда пуска программы,• была отключена вода, был закрыт вентиль подачи воды,• загрязнены фильтры наливного шланга,• на наливном шланге появилась красная метка.
Машина заполняется водой, но вода сразу сливается:	<ul style="list-style-type: none">• U-образная часть слива расположена слишком низко (см. раздел "Установка").
Машина не полощет или не сливает воду:	<ul style="list-style-type: none">• сливной шланг забит или перегнут,• забит сливной фильтр,• сработал детектор дисбаланса: белье неравномерно распределено в барабане,• были выбраны программа "Слив", функции "Ночная тихая плюс" или "Дополнительное полоскание",• неподходящая высота U-образной части слива.
Вода вокруг машины:	<ul style="list-style-type: none">• в результате закладки слишком большого количества моющего средства образовалось много пены и бак переполнился,• моющее средство не подходит для машинной стирки,• неверно присоединена U-образная часть слива,• не поставлен на место фильтр слива,• протекает наливной шланг.
Результаты стирки не-удовлетворительны:	<ul style="list-style-type: none">• моющее средство не подходит для машинной стирки,• заложили слишком много белья,• неподходящий цикл стирки,• слишком мало моющего средства.
Машина вибрирует или шумит:	<ul style="list-style-type: none">• из машины не удалили всю упаковку (см. раздел "Установка"),• машина не выровнена по горизонтали и не сбалансирована,• машина стоит слишком близко к стене или мебели,• белье неравномерно распределено в барабане,• слишком мало белья в барабане.
Цикл стирки продолжается слишком долго:	<ul style="list-style-type: none">• загрязнены фильтры наливного шланга,• отключена вода или электроэнергия,• сработал детектор перегрева двигателя машины,• температура наливного шланга ниже чем обычно,• сработала система безопасности обнаружения пены (слишком много моющего средства), и машина пытается слить пену,• сработал детектор дисбаланса: машина добавила дополнительную стadiю для равномерного распределения белья в барабане.
Машина остановилась во время выполнения цикла стирки:	<ul style="list-style-type: none">• неисправна система подачи воды или электросеть,• была выбрана функция задержки полоскания,• открыты створки барабана.
Крышка в конце цикла не открывается:	<ul style="list-style-type: none">• слишком высокая температура внутри барабана,• крышка разблокируется через 1-2 минуты после завершения цикла.

Проблемы	Причины
На дисплее появляется код ошибки E40 ¹⁾ а кнопка "Пуск/Пауза" - мигать красным. ²⁾ :	<ul style="list-style-type: none"> • крышка не закрыта как следует.
На дисплее появляется код ошибки E20, ¹⁾ а кнопка "Пуск/Пауза" мигает красным. ²⁾ :	<ul style="list-style-type: none"> • забит сливной фильтр, • сливной шланг забит или перегнут, • слишком высоко закреплен сливной шланг (см. раздел "Установка"), • сливной насос заблокирован, • заблокированы напорные трубы.
На дисплее появляется код ошибки E10, ¹⁾ а кнопка "Пуск/Пауза" мигает красным. ²⁾ :	<ul style="list-style-type: none"> • закрыт вентиль подачи воды, • была отключена вода.
На дисплее появляется код ошибки EF0, ¹⁾ а кнопка "Пуск/Пауза" мигает красным ²⁾ :	<ul style="list-style-type: none"> • забит сливной фильтр, • сработала система защиты от затопления. Действуйте следующим образом: <ul style="list-style-type: none"> - закройте кран подачи воды, - удалите все из машины за 2 минуты перед отключением от сети, - обратитесь в сервисный центр.
Сливной насос работает постоянно, даже когда машина выключена:	<ul style="list-style-type: none"> • сработала система защиты от затопления. Действуйте следующим образом: <ul style="list-style-type: none"> - закройте кран подачи воды, - удалите все из машины за 2 минуты перед отключением от сети, - обратитесь в сервисный центр.
При заполнении дозатора смягчитель ткани попадает прямо в барабан:	<ul style="list-style-type: none"> • слишком много смягчителя – выше отметки MAX.

1) В некоторых моделях может раздаваться звуковой сигнал

2) После решения проблемы нажмите кнопку "Пуск/Пауза", чтобы возобновить выполнение прерванной программы.

Моющие средства и добавки

Пользуйтесь только предназначенными для стиральных машин моющими средствами и добавками. Мы не рекомендуем смешивать различные типы моющих средств. Это может ухудшить результаты стирки. По использованию стиральных порошков ограничений нет. При выборе предварительной стирки жидкие

моющие средства использоваться не должны. В циклах без предварительной стирки они должны заливаться при помощи дозирующего шарика. Таблетированные или иные моющие средства должны закладываться в дозатор моющих средств.

Технические характеристики

ГАБАРИТЫ	Высота Ширина Глубина	850 мм 400 мм 600 мм
НАПРЯЖЕНИЕ/ЧАСТОТА СЕТИ ПОТРЕБЛЕНИЕ ЭЛЕКТРОЭНЕРГИИ		230 В/50 Гц 2300 Вт
ДАВЛЕНИЕ ВОДЫ	Минимум Максимум	0,05 МПа (0,5 бар) 0,8 МПа (8 бар)

Подключение к водопроводу

Тип 20/27



Установка

Перед первым использованием машины удалите всю защитную транспортировочную упаковку. Храните ее для возможной транспортировки в будущем: транспортировка машины без защитной транспортировочной упаковки может привести к повреждению внутренних компонентов и вызвать возникновение утечек и неисправностей. Машина также может быть повреждена в результате физического контакта.

Распаковка

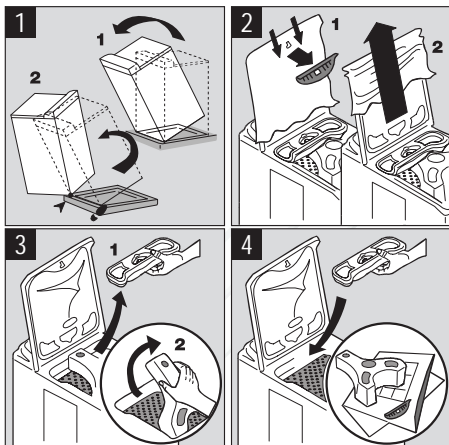

Снятие транспортировочной защиты

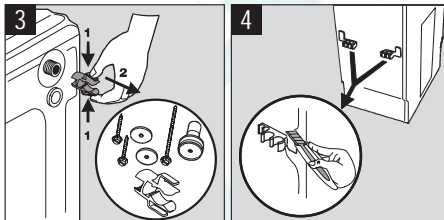
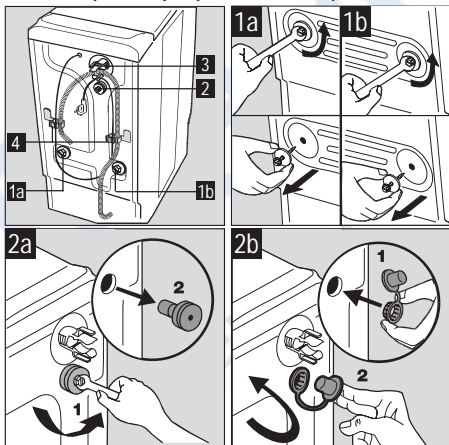

Для того чтобы установить стиральную машину ровень с окружающей мебелью, действуйте, как показано на рис. 4.

Подача воды

Закрепите шланг подачи воды, поставляемый в комплекте с прибором, на задней панели стиральной машины, выполнив описанные ниже действия. Не используйте повторно старый шланг. Удлинять наливной шланг нельзя. Если он слишком короткий, проконсультируйтесь с сервисным центром.

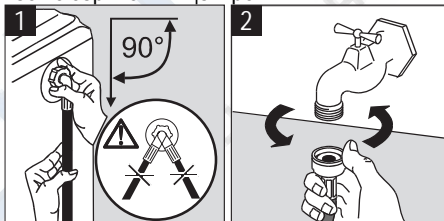

Откройте водопроводный вентиль. Проверьте на отсутствие утечки.

Слив

Присоедините U-образное колено к сливному шлангу. Точка подсоединения к сливному стояку (или место слива в раковину) должна располагаться на высоте 70-100 см. Обеспечьте надежное крепление. Для предотвращения возникновения сифонного эффекта конец сливного шланга должен находиться в воздухе (а не в воде).

Сливной шланг никогда не должен быть натянутым. Если он слишком короткий, обратитесь за консультацией в местный авторизованный сервисный центр.

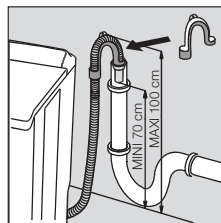

Электрическое подключение

Стиральная машина должна подключаться только к однофазной сети напряжением 230 В. Проверьте номинал предохранителей: 13 А на 230 В. Машина не должна подключаться через простой или с несколькими розетками удлинитель. Проверьте, что вилка заземлена и оборудована в соответствии с действующими положениями.

Размещение

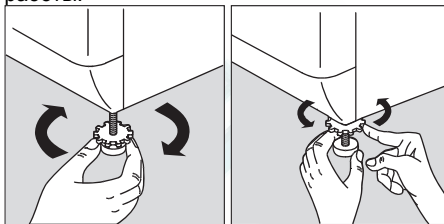

Установите прибор на плоскую и твердую поверхность в вентилируемом месте. Проследите за тем, чтобы прибор не касался стены

или мебели. Точное выравнивание прибора по горизонтали позволяет предотвратить вибрации, шум и смещение прибора во время работы.



Охрана окружающей среды

Утилизация изделия

 Все материалы, на которых имеется символ , являются перерабатываемыми. Доставьте их в место сбора отходов (можно узнать в местном самоуправлении) для последующей переработки. При утилизации Вашей машины снимите с нее все детали, могущие быть опасными для окружающих: срежьте электрический кабель как можно ближе к машине.

Символ  на самом изделии или на его упаковке означает, что при утилизации данного изделия с ним нельзя обращаться как с обычными бытовыми отходами. Вместо этого его следует сдавать в соответствующий пункт приема электрического и электронного оборудования для последующей утилизации. Обеспечив правильную утилизацию данного изделия, Вы можете предотвратить потенциальные негативные последствия для окру-

жающей среды и здоровья человека, которые могли бы иметь место в противном случае. Более подробную информацию о повторной переработке данной машины Вы можете получить у местных властей, у организации по утилизации отходов, а также в магазине, в котором Вы приобрели машину.

Информация по охране окружающей среды

 С целью экономии воды и электроэнергии и, тем самым, защиты окружающей среды, мы рекомендуем:

- стремитесь использовать машину на полную загрузку.
- программы предварительной стирки и замачивания применяйте только для сильнозагрязненных вещей.
- используйте количество моющих средств с учетом жесткости воды, объема и степени загрязненности белья.

РОССИЯ - Гарантия/сервисная служба

Сервисное обслуживание и запасные части В случае необходимости ремонта прибора, или если Вы хотите приобрести запасные части, обращайтесь в наш ближайший авторизованный сервисный центр (список сервисных центров прилагается). Если у вас возникли

вопросы по использованию прибора или Вы хотите узнать о других приборах концернa ELECTROLUX, звоните на нашу информационную линию по телефону (495) 937 78 37 или (495) 956 29 17.

 **Европейская Гарантия:** Данное устройство поддерживается гарантией Electrolux в каждой из стран, перечисленных на обороте этого руководства, в течение срока, указанного в гарантии на устройство или в ином определенном законом порядке. В случае вашего перемещения из одной из этих стран в любую другую из нижеперечисленных стран, гарантия на устройство переместится вместе с вами при условии соблюдения следующих требований:

- Гарантия на устройство начинает действовать с даты, когда вы впервые приобрели это устройство, подтверждением которой будет служить предъявление действительного удостоверяющего покупку документа, выданного продавцом устройства.
- Гарантия на устройство действует в течение того же срока и в пределах того же объема работ и конструктивных частей, какие действуют в новой стране вашего проживания.

ния применительно к данной конкретной модели или серии устройств.

- Гарантия на устройство является персональной для первоначального покупателя этого устройства и не может быть передана другому пользователю.
- Устройство установлено и используется в соответствии с инструкциями, изданными Electrolux, только в пределах домашнего хо-

зяйства, т.е. не используется в коммерческих целях.

- Устройство установлено в соответствии со всеми применимыми нормативными документами, действующими в новой стране вашего проживания.

Положения настоящей Европейской Гарантии не нарушают никаких предоставленных вам по закону прав.



ME10

Дата производства данного изделия указана в серийном номере (serial number), где первая цифра номера соответствует последней цифре года производства, вторая и третья цифры номера – порядковому номеру недели. Например, серийный номер 11012345 означает, что изделие произведено на десятой неделе 2011 года.



www.electrolux.com/shop



РемБЫТтех
Ремонт и установка бытовой техники